

# Seguröll

**Roll out your safety**

 Handleiding



## Algemene richtlijnen en waarschuwingen

001. Alvorens dit toestel te installeren en te gebruiken, is het voor de gebruiksveiligheid en de doeltreffendheid ervan noodzakelijk kennis te nemen van deze handleiding en zich te houden aan de voorschriften. Een exemplaar van deze handleiding moet ter beschikking van elke operator behouden worden. Bijkomende exemplaren kunnen op aanvraag geleverd worden.
002. Zorg ervoor dat alle personen aan wie u het gebruik ervan toevertrouwt, de hantering ervan kent en in staat is de veiligheidsvoorschriften die deze hantering met zich meebrengen, kan aanvaarden. Deze handleiding moet ter beschikking van de gebruiker gesteld worden.
003. De plaatsing en het gebruik van dit toestel moeten conform de plaatsingsvoorschriften worden toegepast om een goede werking te garanderen.
004. Controleer, vóór elk gebruik van dit toestel, of het in ogenschijnlijk goede staat verkeert, net als de accessoires die bij dit toestel gebruikt worden.
005. Securöll © ontkent alle, verantwoordelijkheid voor de werking van dit toestel in een montageconfiguratie die niet in deze handleiding beschreven wordt.
006. Elke wijziging, uitgevoerd buiten de controle van Securöll ©, of het verwijderen van een samenstellend onderdeel stelt Securöll © vrij van alle verantwoordelijkheid.
007. De demontage van dit toestel die niet in deze handleiding, beschreven is, of elke herstelling, uitgevoerd buiten de controle van Securöll ©, stellen Securöll © vrij van elke verantwoordelijkheid, in het bijzonder in het geval van vervanging van onderdelen door onderdelen die van andere herkomst zijn.
008. Dit toestel mag nooit voor andere doeleinden gebruikt worden dan deze beschreven in deze handleiding.
009. De permanente controle van de schijnbaar goede staat en het juiste onderhoud van het toestel maken deel uit van de te nemen maatregelen voor een veilig gebruik.
010. De goede staat van het onderste spanlint is een essentiële veiligheidsvoorwaarde en een voorwaarde voor de goede werking van het toestel. De controle van de goede staat van het spanlint moet regelmatig uitgevoerd worden, zoals aangegeven in het hoofdstuk "Onderste Spanlint".

011. Seguröll © wordt gebruikt als een belemmerende barrière. Kleine kinderen en peuters kunnen moeilijk onder het doek door, hardnekkige en langdurende pogingen kunnen slagen. Door zich te verhogen via andere voorwerpen uit de omgeving kunnen kinderen ook over de afscherming heen vallen. Beschouw Seguröll © niet als een 100% garantie en hou uw spelende kinderen in het oog. Seguröll © is niet aansprakelijk voor gebeurlijke ongevallen.

## Beschrijving van de onderdelen

Hieronder volgt een beschrijving van alle beschikbare onderdelen van een Securöll © systeem. Afhankelijk van de lengte, het gebruik van een eindpaal en de gekozen tussenpalen worden in een Securöll © afsluiting verschillende onderdelen gebruikt. Het is mogelijk dat in uw Securöll © systeem niet alle beschikbare onderdelen worden gebruikt.

Alle Securöll © onderdelen zijn apart verkrijgbaar.

### DE SEGURÖLL © BIG POLE ( ARTIKELNR : A0\_00 )

Dit een hoofdpaal van het Securöll © systeem. Deze paal dient als startpaal van een Securöll ©-systeem. Alle onderdelen van deze hoofdpaal inclusief de montageonderdelen worden geleverd in één doos.

De Securöll © Big Pole bestaat uit :

- Een weerbestendig, metalen omhulsel. De standaardkleur van dit omhulsel is zwart.
- Een gepatenteerd oprol- en spansysteem waarop het afschermdoek is gemonteerd.

De Big Pole is verkrijgbaar in twee versies :

- De Securöll © Big Pole 6 met 6 meter afschermdoek inbegrepen ( Artikelnr : A0100 )
- De Securöll © Big Pole 10 met 9.5 meter afschermdoek inbegrepen ( Artikelnr : A0000 )
- Een winchhendel voor het oprollen van het doek.
- Een drukknopsysteem voor de vergrendeling van het spansysteem

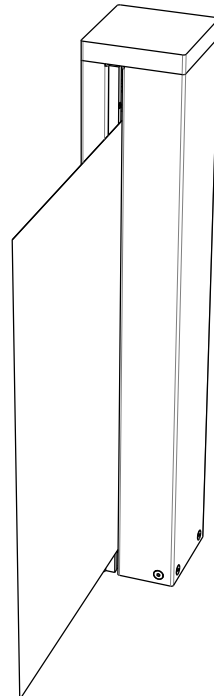

Figuren van de zichtbare onderdelen :

■ Het deksel

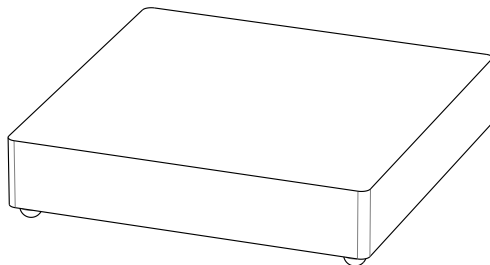

■ Het omhulsel

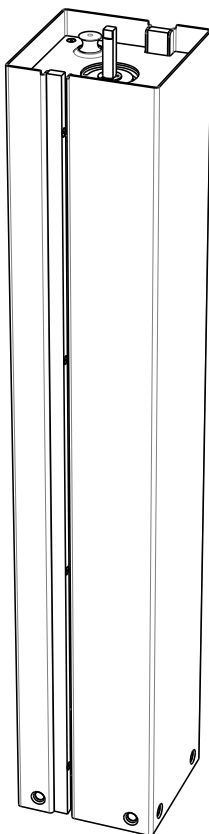

■ De plaatsingsvoet

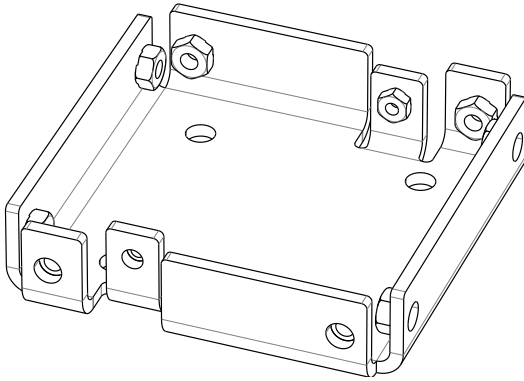

■ Het afschermdoek

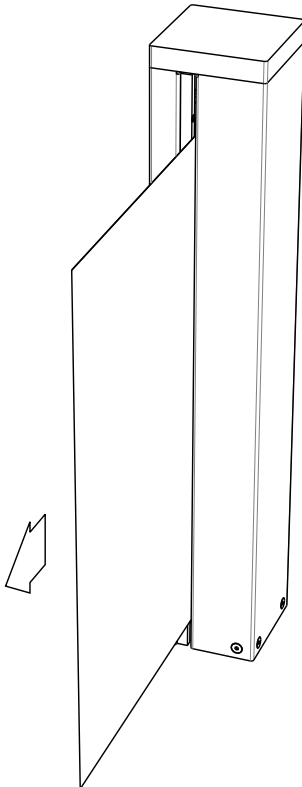

■ Plaatsingsankers voor betonvoet ( apart verkrijgbaar )

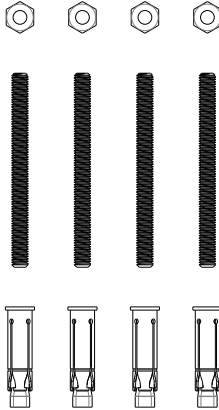

■ Het spanstelsel onder het deksel

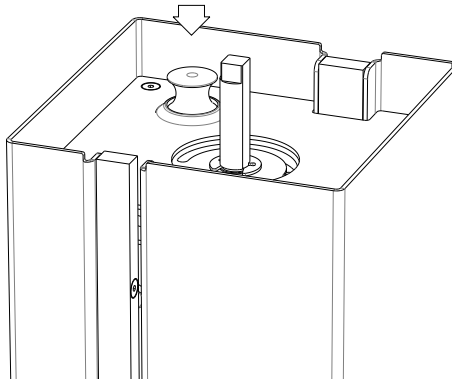

■ De spanwinch onder het deksel

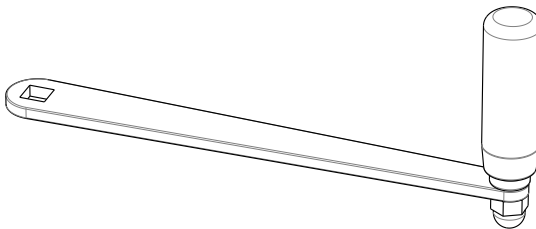

## DE SEGURÖLL © BIG POLE + LOCK ( ARTIKELNR : A0\_10 )

Dit is een hoofdpaal van een Securöll © systeem. Deze hoofdpaal wordt gebruikt als tussenpaal in systemen langer dan 10 m. De paal bevat aan de achterzijde een sluitlat (Wall Lock), waar het Securöll © Endprofile van de vorige hoofdpaal met doek wordt op aangesloten. Alle onderdelen van deze hoofdpaal inclusief de montageonderdelen worden geleverd in één doos.

De Securöll © Big Pole + Lock is op dezelfde manier opgebouwd als de Securöll © Big Pole. Deze hoofdpaal bevat dezelfde onderdelen als de Securöll Big Pole. Achteraan de hoofdpaal is de houten tussenlat vervangen door een metalen sluitlat (Wall Lock) voor het aansluiten van een Securöll © Endprofile.

De Big Pole + Lock is verkrijgbaar in twee versies :

- De Securöll © Big Pole 6 + Lock met 6 meter afschermdoek inbegrepen ( Artikelnr : A0110 )
- De Securöll © Big Pole 10 + Lock met 9.5 meter afschermdoek inbegrepen ( Artikelnr : A0010 )

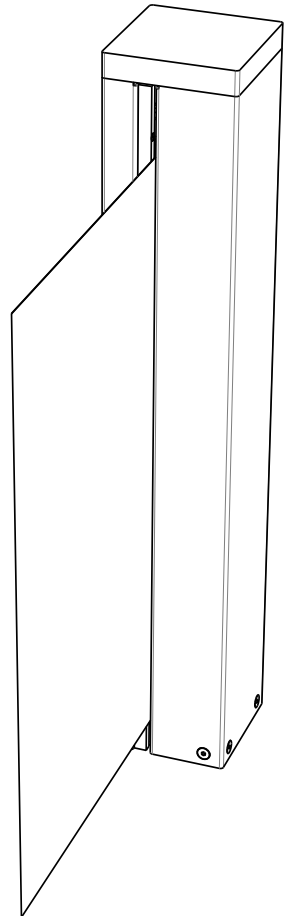



## DE SEGURÖLL © BIG POLE END ( ARTIKELNR : B0100 )

Dit is de grote eindpaal van het Securöll © systeem. Alle onderdelen van deze hoofdpaal inclusief de montageonderdelen worden geleverd in één doos.

De Securöll © Big Pole End bestaat uit :

- Een weerbestendig, metalen omhulsel. De standaardkleur van dit omhulsel is zwart.
- Een handige opbergplaats voor 2 wegneembare tussenpalen. Deze Securöll © Small Pole Detachable kunnen na het loskoppelen van de plaatsingsvoet weggeborgen worden onder het deksel van de eindpaal.
- Eén van de houten tussenlatten van het omhulsel is vervangen door een metalen sluitlat (Wall Lock). Deze bevestigingslat bevat twee instelbare schroeven. De stelschroeven passen over de sleutelgatsleuven van de Securöll © Endprofile.

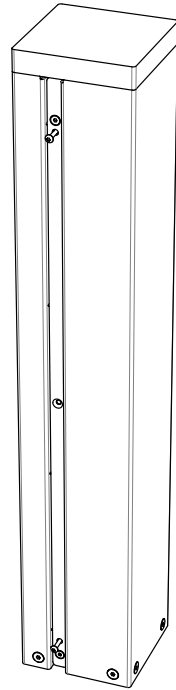

Figuren van de zichtbare onderdelen :

- Het deksel

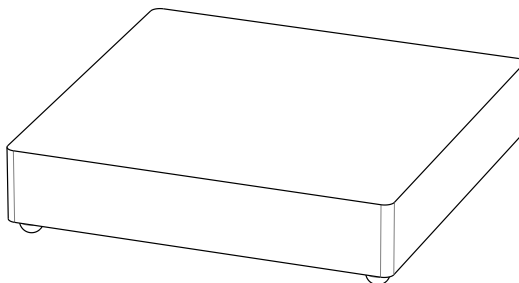

■ Het omhulsel

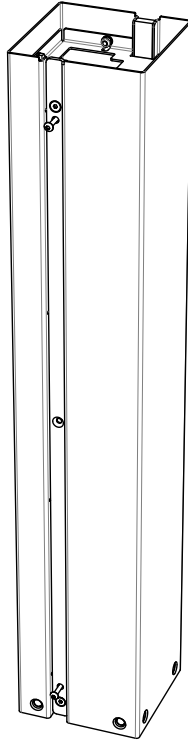

■ De opbergruimte

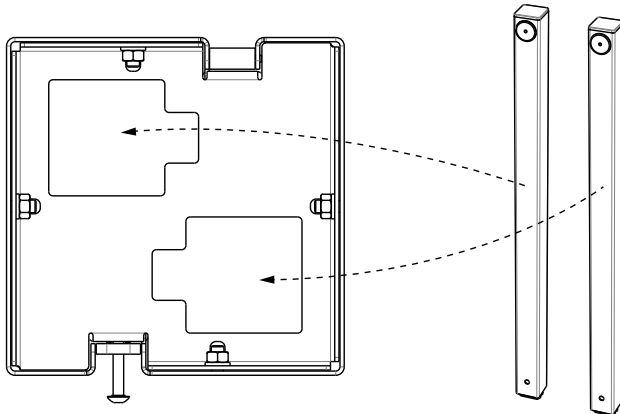

■ De plaatsingsvoet

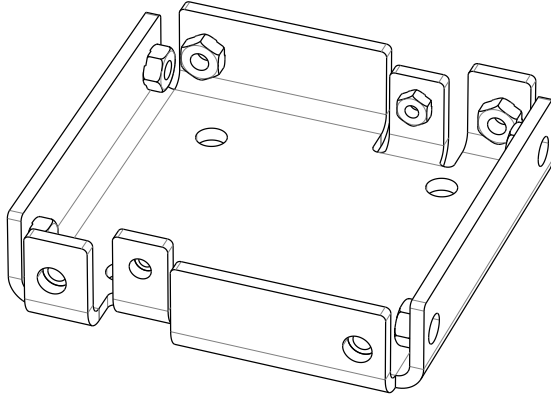

■ Plaatsingsankers voor betonvoet ( apart verkrijgbaar )

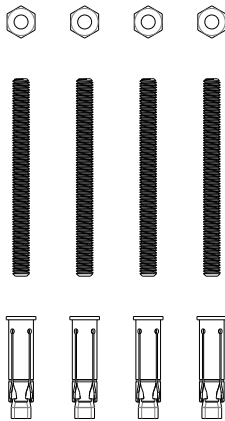

## HET SEGURÖLL © ENDPROFILE OF DOEKLAT ( ARTIKELNR : F0000 )

Het Endprofile zorgt voor de bevestiging van het afschermdoek aan de eindpaal. Deze lat is een klemstelsel dat het afschermdoek op de juist afgestelde afstand inklemt. Door middel van twee sleutelgatsleuven kan het endprofile vastgemaakt worden aan de eindpaal. Alle onderdelen van dit endprofile inclusief de montageonderdelen worden geleverd in een verzameldoos samen met andere onderdelen van het systeem. Iedere geleverde doos is voorzien van een zelfklever met de artikelnummers van de onderdelen die ze bevat.

Het Securöll © Endprofile bestaat uit :

- Een weerbestendige, metalen buitenlat.  
De standaardkleur van deze lat is zwart.
- Een weerbestendige, metalen binnenlat.  
De standaardkleur van deze lat is zwart.
- Een kunststof afdekdop in het zwart
- 5 montageschroeven

Figuren van de zichtbare onderdelen :

- Het Endprofile in zijn onderdelen

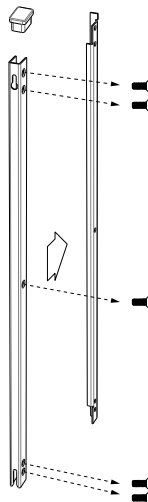

## DE SEGURÖLL © BIG POLE DOUBLE END ( ARTIKELNR : B0100 )

Bij deze tussenpaal van het Securöll © systeem zijn de beide houten sluitlatten vervangen door een weerbestendige, metalen sluitlat (Wall Lock). Op deze manier kan er van beide kanten een doek op deze paal worden aangesloten. Alle onderdelen van deze hoofdpaal inclusief de montageonderdelen worden geleverd in één doos.

De Securöll © Big Pole Double bestaat uit :

Een weerbestendig omhulsel van gemetaliseerd en gepoedercoat staal. De standaardkleur van dit omhulsel is zwart.

Een handige opbergplaats voor 2 wegneembare tussenpalen. Deze Securöll © Small Pole Detachable kunnen na het loskoppelen van de plaatsingsvoet weggeborgen worden onder het deksel van de eindpaal.

Beide houten sluitlatjes van de schelp zijn vervangen door een gemetaliseerde en gepoedercoate bevestigingslat. Deze bevestigingslat bevat twee instelbare schroeven. Deze schroeven passen over de sleutelgatsleuven van de eindlat.

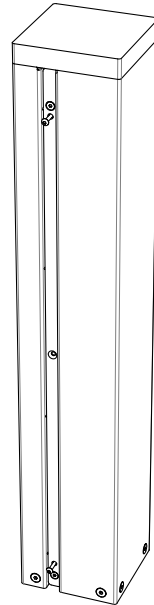

■ Het deksel

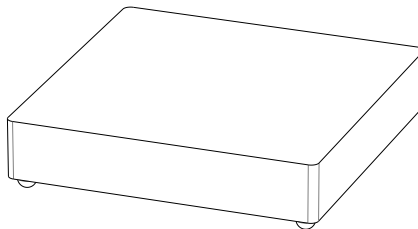

■ Het omhulsel

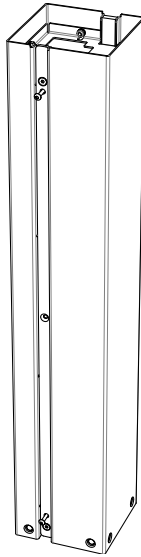

■ De opbergruimte

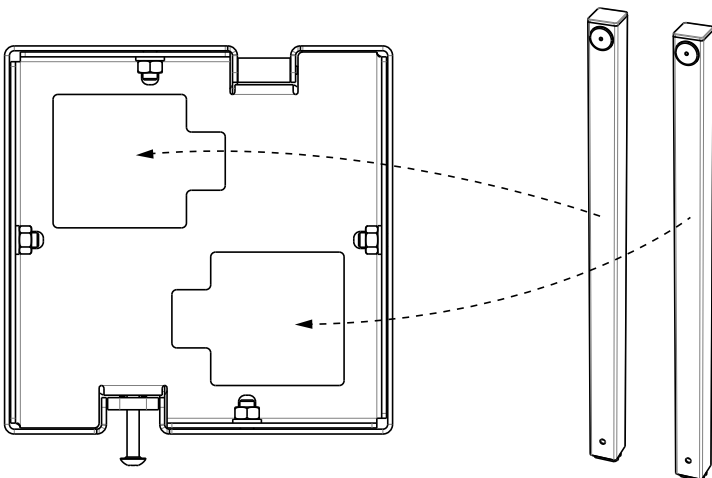

■ De plaatsingsvoet

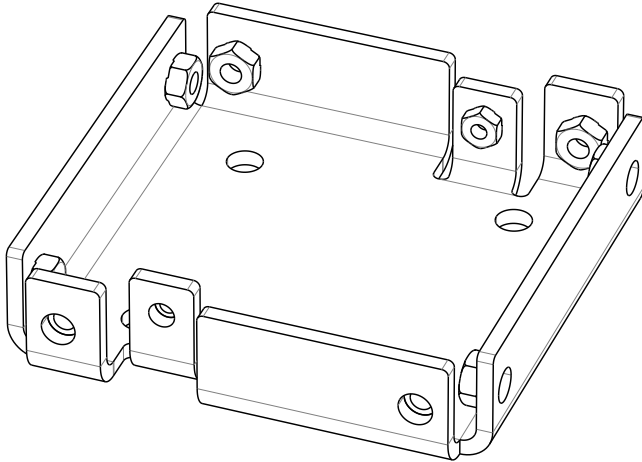

■ Plaatsingsankers voor betonvoet ( apart verkrijgbaar )

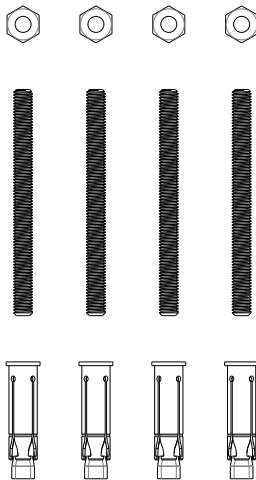

## DE SEGURÖLL © SMALL POLE FIXED ( ARTIKELNR : C000\_ )

Dit is de vaststaande tussenpaal van het Securöll © systeem. Alle onderdelen van deze tussenpaal inclusief de montageonderdelen worden geleverd in een verzameldoos samen met andere onderdelen van het systeem. Iedere geleverde doos is voorzien van een zelfklever met de artikelnummers van de onderdelen die ze bevat.

De Securöll © Small Pole Fixed bestaat uit :

- Een inox vierkantpaal met opgelaste plaatsingsvoet
- Een inox klemring voor het inklemmen van het afschermdoek aan de bovenzijde
- Een kunststof afsluitdop aan de bovenzijde

Figuren van de zichtbare onderdelen:

- Plaatsingsankers voor betonvoet

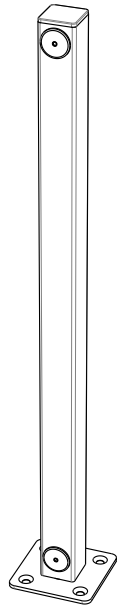
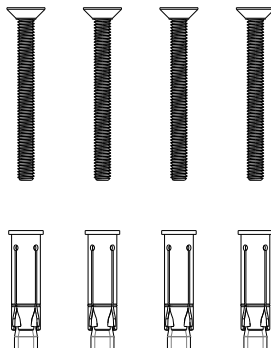



## DE SEGURÖLL © SMALL POLE END ( ARTIKELNR : C0110 )

Dit is de kleine eindpaal voor een Seguröll © systeem. Deze paal bevat twee instelbare sluitbouten om een Seguröll © Endprofiel op vast te haken. Alle onderdelen van deze eindpaal inclusief de montageonderdelen worden geleverd in een verzameldoos samen met andere onderdelen van het systeem. Iedere geleverde doos is voorzien van een zelfklever met de artikelnummers van de onderdelen die ze bevat.

De Seguröll © Small Pole End bestaat uit :

- Een inox vierkantpaal met opgelaste plaatsingsvoet
- Een kunststof afsluitdop aan de bovenzijde
- Een inox klemring voor het inklemmen van het afschermdoek aan de bovenzijde

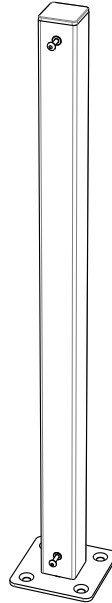

Figuren van de zichtbare onderdelen:

- Plaatsingsankers voor betonvoet

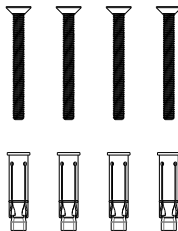

## DE SEGURÖLL © SMALL POLE DETACHABLE ( ARTIKELNR : D0\_00 )

Dit is de wegneembare tussenpaal van het Seguröll © systeem. Alle onderdelen van deze tussenpaal inclusief de montageonderdelen worden geleverd in een verzameldoos samen met andere onderdelen van het Seguröll ©systeem. Iedere geleverde doos is voorzien van een zelfklever met de artikelnummers van de onderdelen die ze bevat.

De Seguröll © Small Pole Detachable bestaat uit :

- Een inox vierkantpaal met klikvoet
- Een inox plaatsingsvoet met kliksysteem, bestaande uit een inox bovenplaat en een kunststof onderplaat
- Een kunststof afsluitdop voor de plaatsingsvoet
- Een inox klemring voor het inklemmen van het afschermdoek aan de bovenzijde
- Een kunststof afsluitdop aan de bovenzijde van de tussenpaal

Figuren van de zichtbare onderdelen:

- Inox bovenplaat van plaatsingsvoet

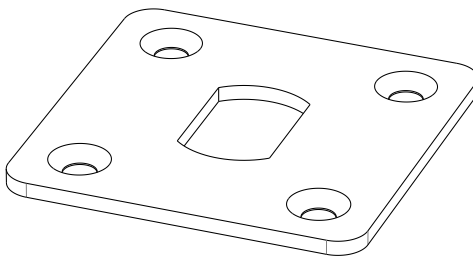
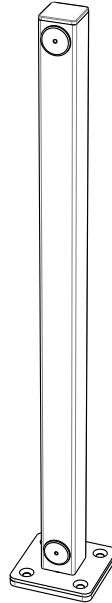

■ Kunststof bovenplaat van plaatsingsvoet

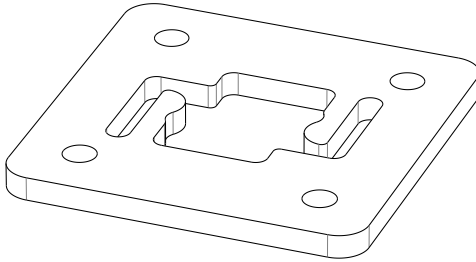

■ Kunststof afdekdop voor de plaatsingsvoet

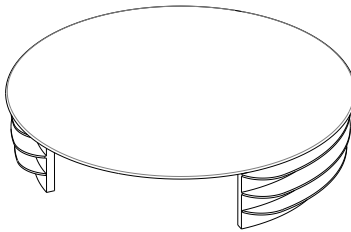

■ Plaatsingsankers voor betonvoet

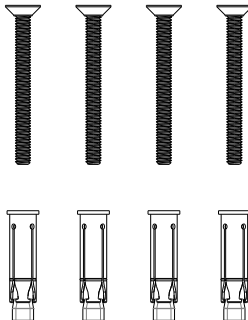

## DE SEGURÖLL © WALL LOCK OF SLUITLAT ( ARTIKELNR : E0000 )

Met de Securöll © Wall Lock kan je het afschermdoek rechtstreeks op een muur bevestigen zonder eindpaal. Chemische verankering in de muur is noodzakelijk om aan de trekkrachten van het systeem te weerstaan.

De Securöll © Wall Lock bestaat uit :

- Een weersbestendige, metalen bevestigingslat. De standaardkleur van deze lat is zwart.
- De bevestigingslat bevat twee instelbare schroeven. Deze schroeven passen over de sleutelgatsleuven van de eindlat.
- De bevestigingslat bevat drie schroefgaten voor het bevestigen aan de muur. Om de instelbare schroeven makkelijk te kunnen gebruiken wordt de bevestigingslat op min 2 cm van de muur af geplaatst.



## Plaatsingsonderdelen <sup>1</sup>

### ■ Plaatsingsblok voor een Securöll © Big Pole:

Deze plaatsingsblok is een stevige betonsteen met een grijpgat. De plaatsingsblok is voorzien van voorgeboorde verankeringsgaten. Bevestig de meegeleverde draadstangen met chemisch veranker in de voorziene gaten. Voorzie een stuk betonijzer in het grijpgat voor extra versterking bij de plaatsing. ( Zie hoofdstuk Plaatsingsvoorschriften )

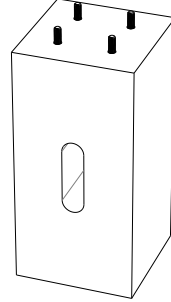

### ■ Plaatsingsblok voor een Securöll © Small Pole:

Deze plaatsingsblok is een stevige betonsteen met grijpgat. De plaatsingsblok is voorzien van voorgeboorde verankeringsgaten. Bevestig de meegeleverde draadhulzen met chemisch veranker in de voorziene gaten. Voorzie een stuk betonijzer in het grijpgat voor extra versterking bij de plaatsing. ( Zie hoofdstuk Plaatsingsvoorschriften )

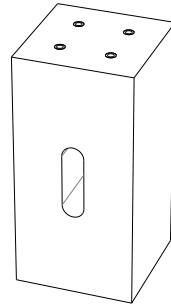

---

1 Plaatsingsonderdelen zijn afzonderlijk aangerekend en worden niet standaard meegeleverd met de Securöll © onderdelen

■ Plaatsingsbouten voor een Securöll © Wall Lock :

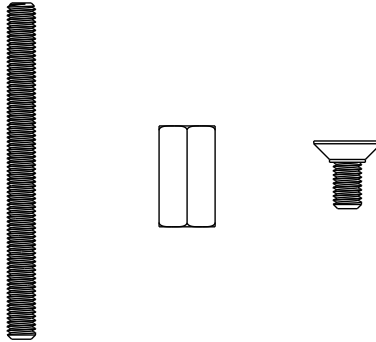

Om de sluitlat (Wall Lock) te kunnen opbergen is een plaatsing met deze bouten aangewezen, het laat toe om de sluitlat makkelijk te verwijderen en te herplaatsen. Deze plaatsingsbouten worden chemisch verankerd in de muur.

■ Rocketfix of turbobeton :

Om de plaatsing te versnellen kunnen de plaatsingsblokken ter plaatse worden ingegoten in turbobeton. Dit kalk- en cementmengsel hardt zeer snel uit ( 30 min ). Na een 30-tal minuten kunnen de Securöll © palen op de betonblokken worden gemonteerd. LET OP ! Breng het systeem niet op spanning vooraleer de beton volledig is uitgehard (min. 1 dag)

## Gebruiksaccessoires en extra onderdelen <sup>2</sup>

### KLEMRING VOOR SEGURÖLL © SMALL POLE ONDERAAN AFSCHERMINGSDOEK

Aan de bovenzijde van de tussenpalen is een klemring gemonteerd. Deze klemring is ook apart beschikbaar. De klemring kan als bijkomende veiligheid worden geplaatst om het doek onderaan op de tussenpaal vast te klemmen. Dit biedt extra stevigheid.

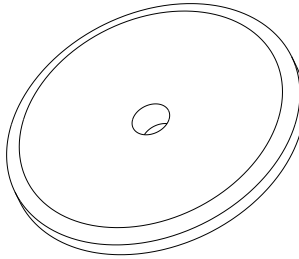

### DE SEGURÖLL © HANDLE, EEN HANDIGE HEFBOOM VOOR DE WEGNEEMBARE TUSSENPAAL

Om het losdraaien van de wegneembare tussenpalen makkelijker te maken heeft Seguröll een hefboominstrument voorzien. Deze hefboom schuift over de wegneembare tussenpaal en vergroot de draaikracht bij de kwartslag draai. De Seguröll © Handle is ontworpen met beschermende klemvlakken. Op deze manier brengt men geen krassen aan op de los te klikken tussenpalen.

